

VALVOLA DI MISCELAZIONE CON CARATTERISTICA EQUIPERCENTUALE EQUISFERA 3 VIE

DIAMETRI

1/2" - 3/4" - 1" - 1" 1/4 - 1" 1/2

Azione modulante temperatura uscita acqua miscelata



ATTACCHI VALVOLA:
FEMMINA-FEMMINA
BOCCH. - BOCCH.

FOGLIO ISTRUZIONI

□ FUNZIONAMENTO

Il corpo valvola in ottone è dotato di otturatore a sfera a passaggio totale a 3 fori, alloggiato tra 2 sedi in PTFE: quella lato mandata ha forma di disco con foro di passaggio ridotto e profilato a Y, per una **regolazione del flusso con curva caratteristica equipercentuale**; quella lato ritorno è profilata per una regolazione **lineare**. La combinazione dei due flussi di mandata e ritorno permette un'ottima modulazione della temperatura dell'acqua miscelata in uscita.

La valvola è azionata da un servomotore elettrico con rotazione reversibile di 90°, accoppiato al corpo valvola con un innesto rapido a baionetta. Il servomotore è costituito da un motore elettrico abbinato ad un robusto riduttore di giri con ingranaggi fresati in acciaio trattato termicamente.

Il servomotore va comandato da un segnale di tipo modulante a 3 punti che posiziona l'otturatore a sfera **in funzione proporzionale al segnale pilota**. Il segnale può venire da un **regolatore elettronico** con segnale di comando cronoporzionale a 3 punti **con sonda di mandata**, oppure da un **regolatore climatico** con **sonda di mandata e sonda esterna**.

□ INSTALLAZIONE

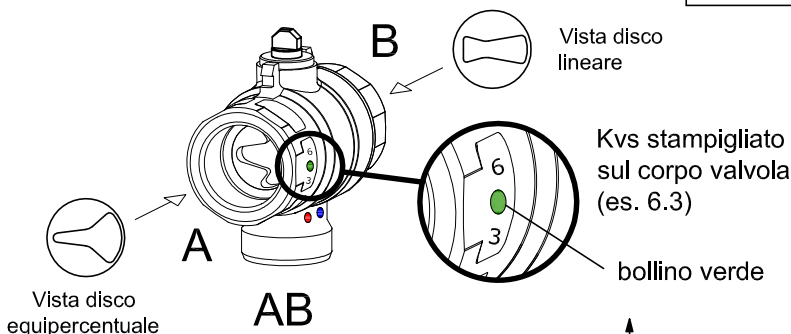
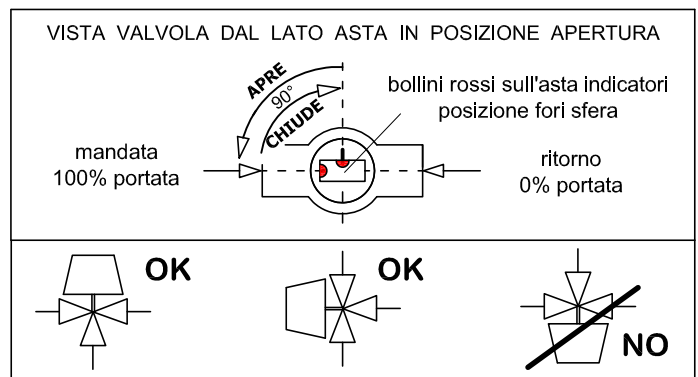
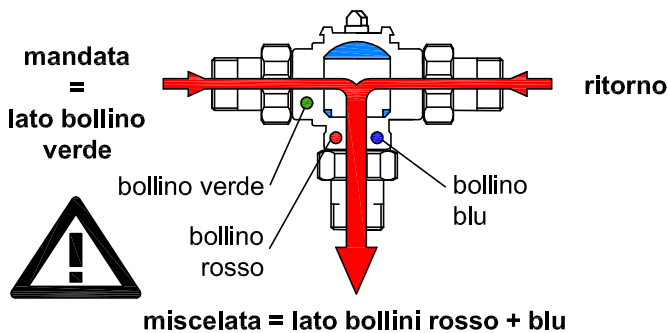

Ø	1/2"	3/4"	1"	1" 1/4	1" 1/2
Kvs	0.63	1.6	6.3	10	16
A-AB	1.0	2.5	10	16	25
(m³/h)	1.6	4			
	2.5	6.3			
	4.0				

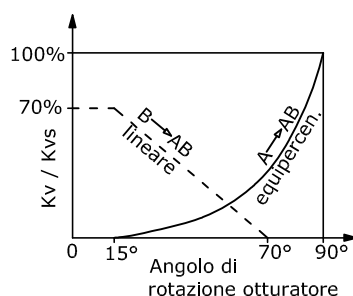

CARATTERISTICHE VALVOLA A SFERA E SERVOMOTORE

INGOMBRI							
Ø	H	A	F	B	Q	P	L
1/2 "	110	130	76	130	38	65	64
3/4 "	110	130	76	136	38	68	
1 "	115	135	86	155	43	78	
1 " 1/4	120	140	94	172	47	86	
1 " 1/2	128	148	108	193	60	102	72

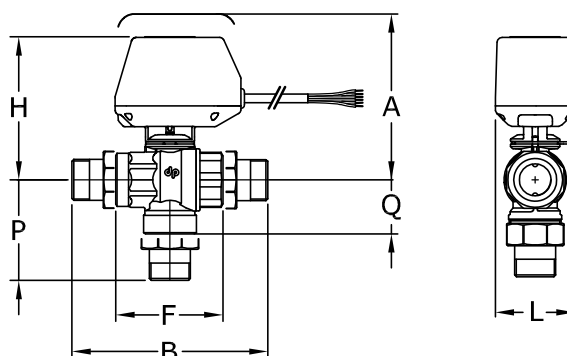

☐ COLLEGAMENTI ELETTRICI

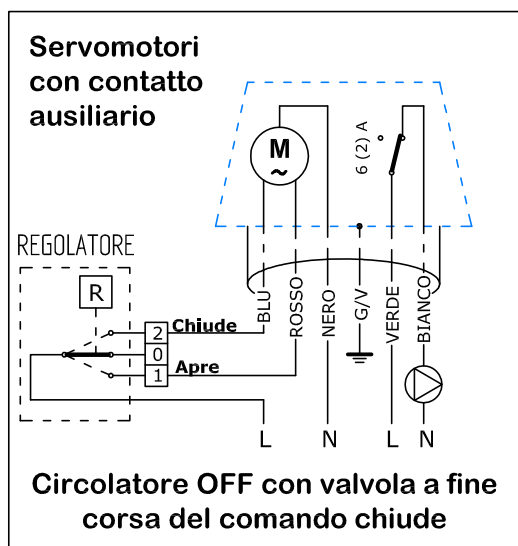
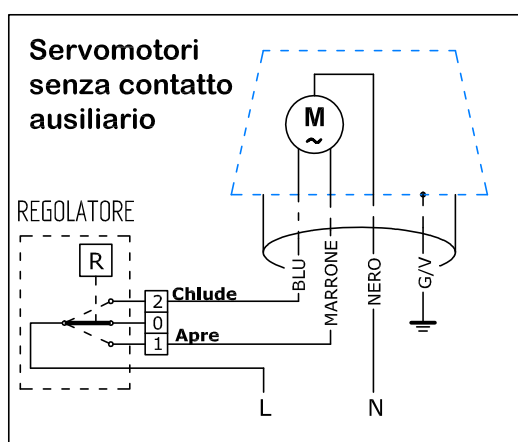

☐ CORPI VALVOLA

Corpo valvola : Ottone CW617N (UNI 12165) NICH.

Sfera : Ottone CW614N (UNI 12164) NICH / CROM

Disco di regolazione: PTFE

Asta : Ottone CW614N (UNI 12164) con doppio O-RING in EPDM

Pressione massima di esercizio: 16 bar

Pressione differenziale massima: $\Delta p = 4$ bar

Temperatura di esercizio del fluido : $0 \div 100$ °C

Fluido utilizzabile : Acqua / liquidi compatibili con PTFE / EPDM

☐ SERVOMOTORI

Potenza assorbita : 4 W

Temperatura ambiente di lavoro : $0 \div 65$ °C

Tempo di apertura / chiusura : 120 " x 90 °

Tipo comando : segnale modulante a 3 punti

Portata contatto ausiliario: 6 (2) A - 250 V ca

Indicatore esterno posizione AP / CH valvola

	Grado di protezione IP	Alimentazione	Contatto ausiliario
M7A3E	IP 54	230 V	NO
M7S3E		24 V	
M7B3E		230 V	SI
M7C3E		24 V	
P7A3E	IP 65	230 V	NO
P7S3E		24 V	
P7B3E		230 V	SI
P7C3E		24 V	

GARANZIA

Tutti le valvole DE PALA sono garantite per un periodo di due anni dalla data di fabbricazione stampigliata esternamente.

La garanzia si limita, per materiale che deve essere restituito in porto franco presso la sede della ditta, alla sostituzione o riparazione gratuita della valvola non manomessa e riconosciuta difettosa dopo un impiego in condizioni compatibili con le caratteristiche.

In nessun caso la riparazione in garanzia implica la ns. responsabilita' verso terzi e la possibilita' di richiesta di rimborsi o di danni.

de pala

33080 ROVEREDO IN PIANO (Pordenone) - Via del Lavoro, 10 - ITALIA Web : www.depala.it
 Telefono 0434.920466 0434.923166 FAX 0434.591473 e-mail : info@depala.it