

De Pala ringrazia il gentile Cliente per la scelta del presente modulo termico di separazione idraulica tra due fonti di calore, che permette la separazione del circuito primario (ove installata la fonte biomassa) dal circuito secondario di riscaldamento (ove installata la caldaia a gas).

INGOMBRI E FISSAGGIO

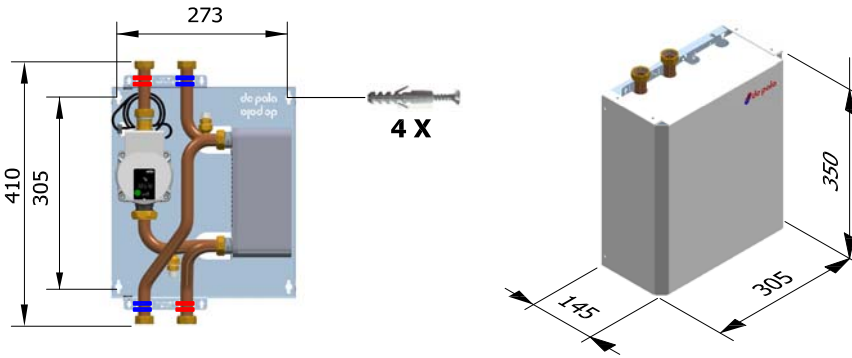

COLLEGAMENTI ELETTRICI CIRCOLATORE

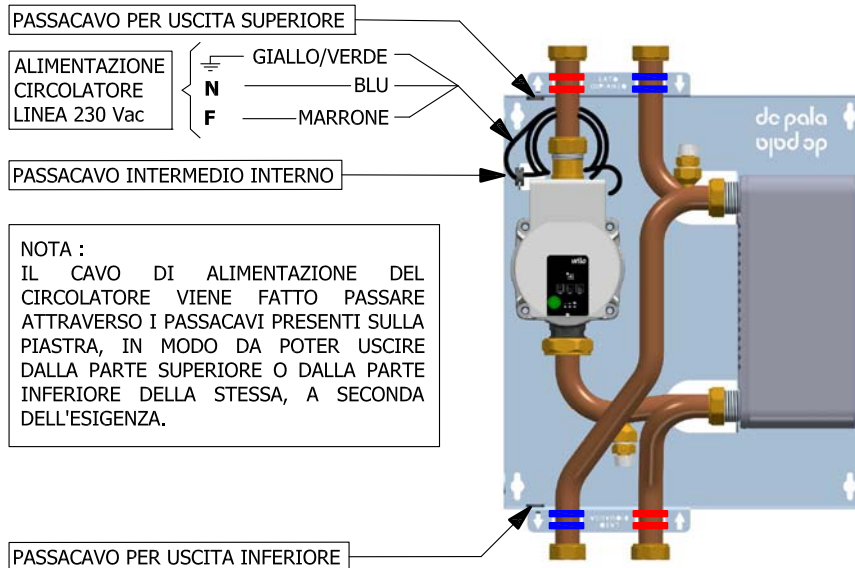

COLLEGAMENTI IDRAULICI

- Prima della collocazione assicurarsi che l'impianto sia pulito da residui legati alle lavorazioni di installazione, pertanto si consiglia un **adeguato lavaggio e flussaggio**.
- Prevedere sistema meccanico a **protezione dello scambiatore e del circolatore** (ad es. filtro a Y).
- Dopo il caricamento, procedere allo **sfiato aria** accurato dell'impianto, utilizzando le valvole di sfiato in base all'orientamento del BOX FIRE BFE.
- Si raccomanda l'installazione di **valvole di intercettazione**.

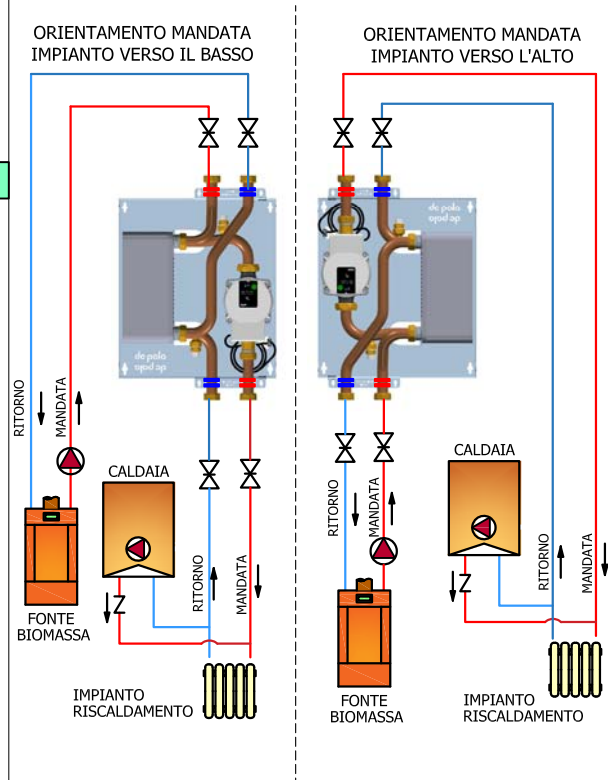

MONTAGGIO MANTELLO DI COPERTURA

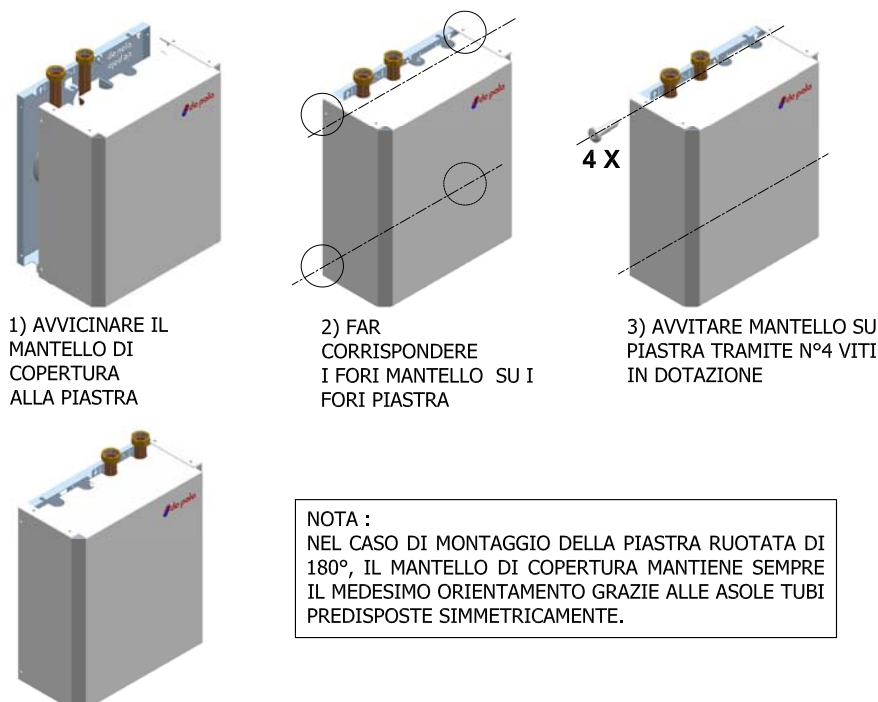

VALVOLA DI NON RITORNO :



DATI TECNICI GENERALI:

Articolo	Descrizione / Codice	Coll. idraulici	Potenza (KW)	Numero Piastre	Q Prim. (l/h)	ΔP Prim. (m c.a.)	Q Sec. (l/h)	ΔP Sec. (m c.a.)	Temp. max esercizio (°C)	Temp. IN/OUT BIOMASSA (°C)	Temp. IN/OUT IMP. RISC. (°C)	Press.max esercizio (bar)	Dimensioni (mm)	Peso (Kg)
BFE3	CASSETTA BOX FIRE BFE POTENZA 25 KW	3/4"	15-25	30	1000	0,36	1000	0,40	90	80/65	70/55	6	305x410x145	6,2
BFE4	CASSETTA BOX FIRE BFE POTENZA 35 KW	3/4"	20-35	40	1400	0,47	1400	0,50	90	80/65	70/55	6	305x410x145	6,6

MODALITA' DI REGOLAZIONE DEL CIRCOLATORE Wilo PARA RS 15/7.0 RKC W MFR 130 12

I diagrammi sotto esposti si riferiscono alle aree idrauliche operative del circolatore e non tengono conto delle perdite di carico del modulo indicate nei Dati Tecnici (ΔP Sec.): pertanto si considerino tali dati in sede di progettazione impianto / taratura.



IMPOSTAZIONE MODO REGOLAZIONE

Ruotando il pulsante di comando viene selezionato il simbolo del modo di regolazione e impostata la prevalenza desiderata / la velocità costante.

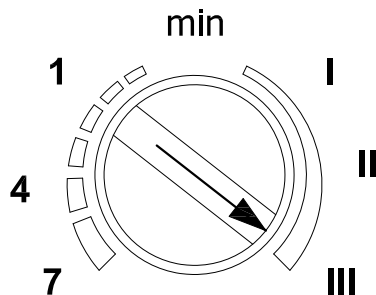

I II III = velocità fisse

A destra rispetto alla posizione centrale, la pompa viene impostata sul modo di regolazione **Velocità costante**. In questo modo di regolazione la pompa non funziona in autoregolazione, ma gira costantemente alla velocità fissa preimpostata.

1 4 7 = velocità variabili

A sinistra rispetto alla posizione centrale la pompa viene impostata sul modo di regolazione $\Delta p-v$

NUMERO DI GIRI COSTANTE (I/II/III)

La pompa funziona in tre stadi corrispondenti a numeri di giri prefissati impostati (I/II/III). Valore di fabbrica : II

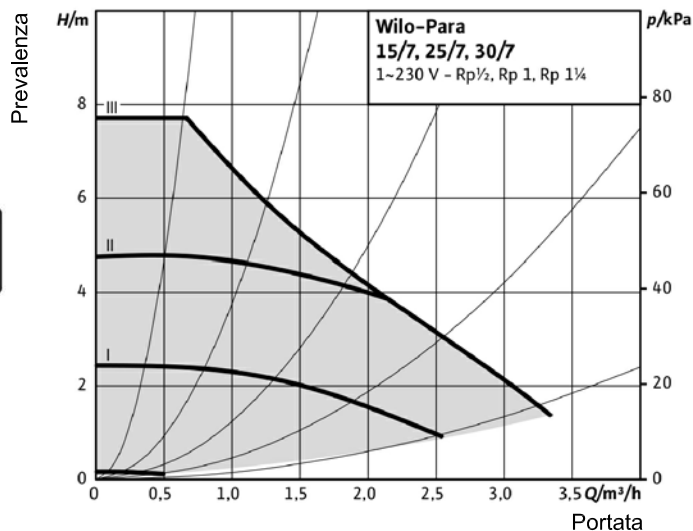

PRESSIONE DIFFERENZIALE VARIABILE $\Delta p-v$ (1/4/7)

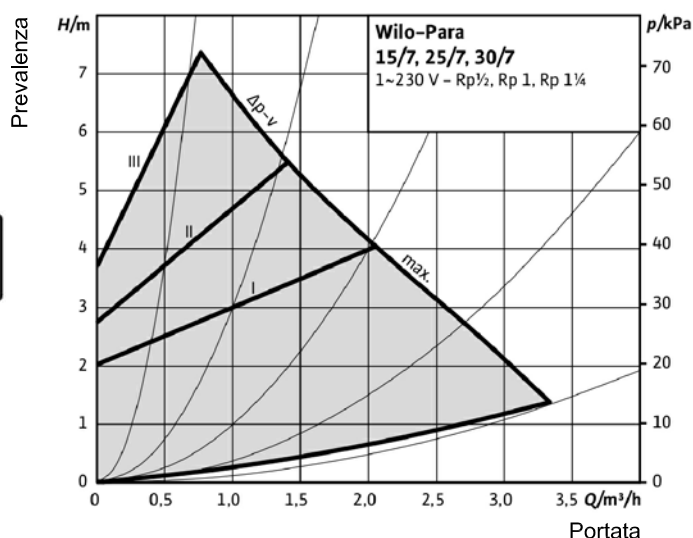

DATI TECNICI CIRCOLATORE:

- Tensione di alimentazione : 1~ 230 V - 50/60Hz
- Potenza elettrica assorbita: 60W - (EEI≤0.20)
- Attacchi IN / OUT: 1" GAS
- Interasse: 130 mm
- Classe d'isolamento: IPX4D

Per ulteriori informazioni si rimanda a : <https://wilo.com/oem/en/Support/Documentation/>

RISOLUZIONE DI PROBLEMI :

PROBLEMA	CAUSA	SOLUZIONE
La fonte biomassa va velocemente in temperatura di regime (70 - 80 °C) e l'impianto di riscaldamento (<i>radiatori</i>) resta freddo	Possibile presenza di sacche d'aria nel circuito secondario (impianto di riscaldamento)	Sfiatare accuratamente tutto il circuito secondario di riscaldamento (<i>radiatori</i>) e portare la pressione al valore di progetto impianto (per es. 1.5 - 2 bar)
	Possibile non funzionamento della pompa di circolazione	Verificare che i collegamenti elettrici del circolatore siano effettivi ed integri

de pala

Quanto riportato nella presente guida veloce, è destinata alla ditta che si occupa dell'installazione e della manutenzione. Le operazioni di installazione idraulica ed elettrica devono essere eseguite da personale qualificato, in conformità delle leggi e ai regolamenti di ciascun Paese ove il prodotto è destinato. Box Fire BFE dovrà essere previsto solo nel contesto applicativo per il quale è stato progettato. La ditta De Pala srl, nel continuo processo di miglioramento dei propri prodotti, si riserva il diritto di apportare senza preavviso qualsiasi modifica tecnica, dimensionale ed estetica che ritenga necessaria.

33080 ROVEREDO IN PIANO (Pordenone)
Telefono 0434.920466 0434.923166

Via del Lavoro, 10
FAX 0434.591473

ITALIA Web : www.depala.it
e-mail : info@depala.it